

Схема ВБКФ-500М

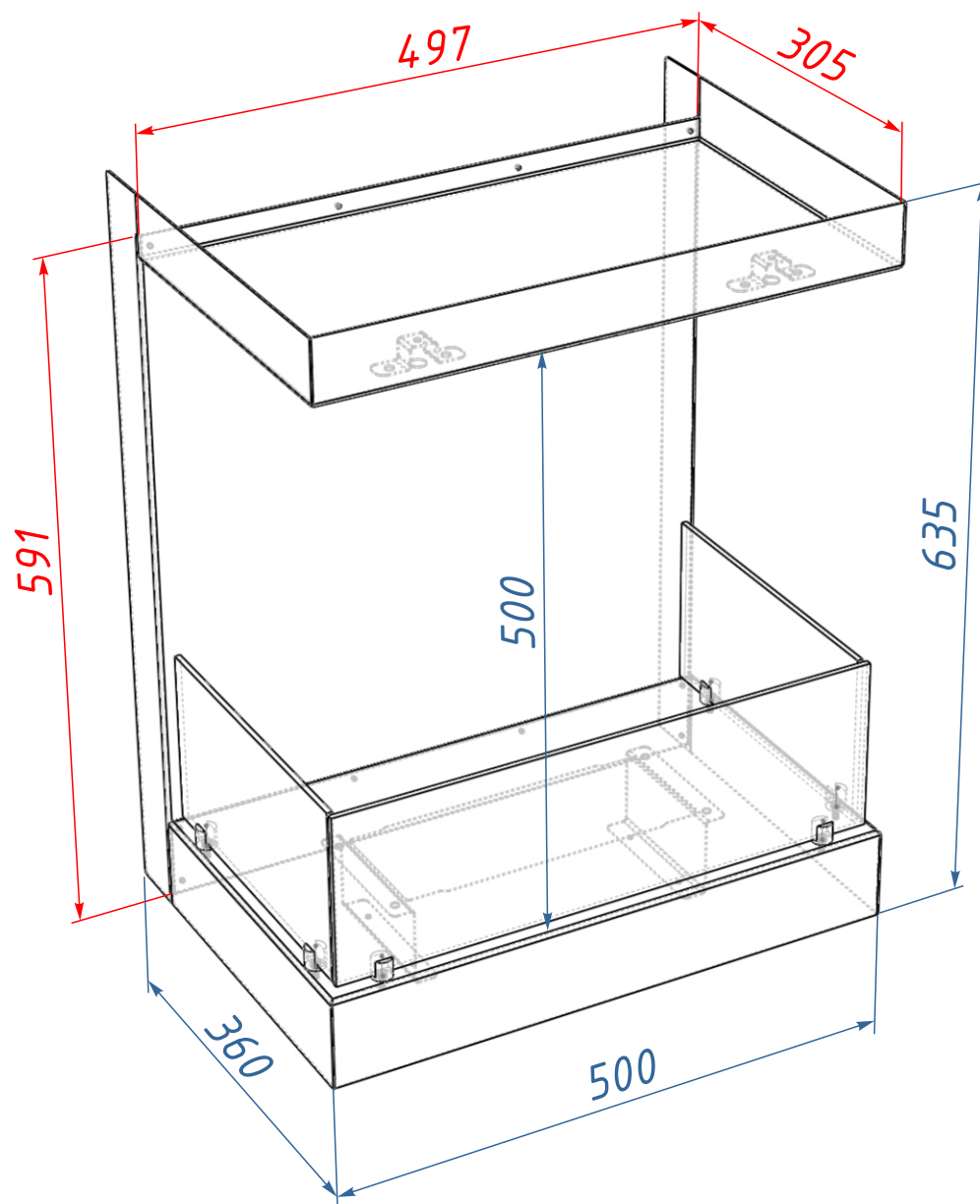

Ниша для ВБКФ-500М

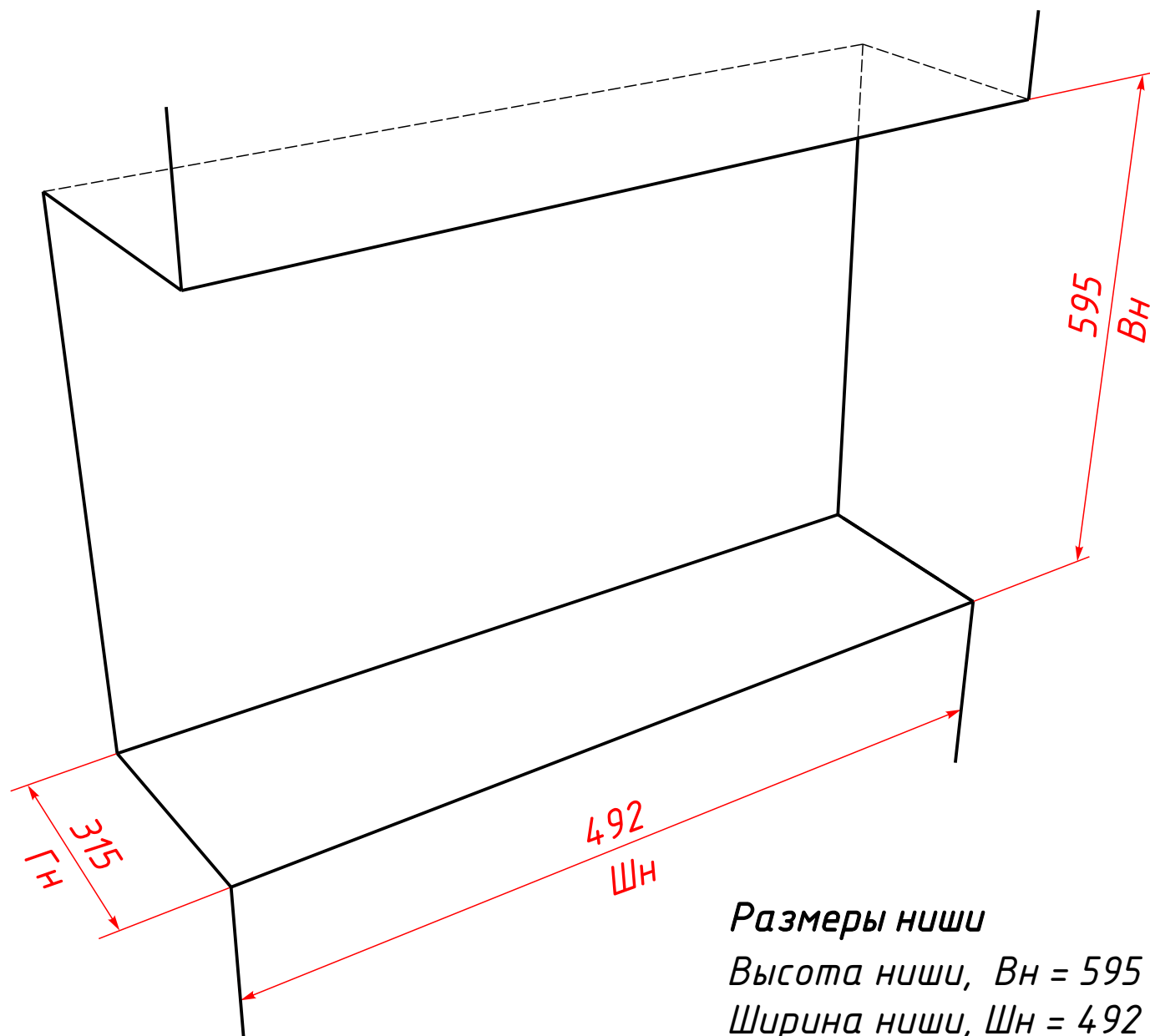

Размеры ниши

Высота ниши, $V_n = 595$ мм

Ширина ниши, $Ш_n = 492$ мм

Глубина ниши, $Г_n = 315$ мм